

# Edge AI Box Indoor Edge AI Box Outdoor

## ユーザーズマニュアル

Ver 1.2

屋内タイプ : EHC-J2-301-WL



屋外タイプ : EHC-J2-501-WL



文書番号 : doc02301, doc02501

# はじめに

このたびは、弊社製品をお買い上げいただきまして誠にありがとうございます。

本製品の性能を十分活かしてご使用いただくためにも、本書をよくお読みいただき、正しく、安全にお使いくださるようお願いいたします。

本製品は、厳密な検査を行って出荷しておりますが、ご使用になる前に動作チェックを行なってください。

万一破損している場合や、仕様どおりに動作しない場合は、弊社までご連絡ください。

## ■ 本書について

- 本書に記載された製品および仕様は、製品の改良などのために予告なしに変更することがあります。
- 本書の一部または全部を無断で転載または改変することは禁止されています。
- 本書の作成には万全を期しておりますが、万一、不明な点や、誤り、その他お気づきの点がありましたら、弊社までご連絡ください。
- 運用の結果につきましては、上記項目に関わらず責任を負いかねますのでご了承ください。

## ■ 商標

- Linux は、Linus Torvalds 氏の日本およびその他の国における登録商標または商標です。
- 「Wi-Fi」および「Wi-Fi」ロゴは、Wi-Fi Alliance®の登録商標です。
- EDGEMATRIX は EDGEMATRIX 株式会社の登録商標です。
- NVIDIA は NVIDIA Corporation の登録商標です。
- Jetson は NVIDIA Corporation のトレードマークです。

## 改版履歴

発行年月	版数	改版内容
2022年12月1日	1.2	イメージのアップデート手順更新
2021年9月17日	1.1	SIM 装填時の蓋開閉時注意事項追加, 消費電力更新
2021年3月	1.01	文言等修正、屋外型蓋開閉追加
2020年4月	初版	

# 目次

はじめに .....	2
改版履歴 .....	3
目次 .....	4
安全上のご注意 .....	6
取り扱い上のお願い .....	10
1 概要 .....	11
1.1 Edge AI Box の特徴 .....	11
1.2 Edge AI Box のソフトウェア構成 .....	12
2 同梱品 .....	13
3 各部の名称と機能 .....	14
3.1 屋内タイプ .....	14
3.1.1 正面 .....	14
3.1.2 背面 .....	14
3.2 屋外タイプ .....	15
4 周辺機器の接続 .....	16
4.1 接続できる周辺機器 .....	16
4.2 接続 .....	16
5 ログイン .....	17
6 カメラの接続 .....	18
6.1 推奨カメラ .....	18
6.2 カメラの接続 .....	18
7 ネットワークの設定 .....	20
7.1 通信環境の準備 .....	20
7.1.1 イーサネット .....	20
7.1.2 Wi-Fi .....	21
7.1.3 LTE .....	21
7.2 ネットワークの設定 .....	28
8 Edge AI Box の設定 .....	31
8.1 キーボードの言語切替 .....	31
8.2 パワーモードの設定 .....	33
9 イメージのアップデート (Flash) .....	34
9.1 イメージのアップデート (Flash) .....	34
9.1.1 アップデートの準備 .....	34
9.1.2 アップデート (Flash) の実行 .....	36
9.1.3 屋外タイプの裏蓋の開閉について .....	39
9.2 NVIDIA Jetson SDK のインストール .....	40
9.2.1 Edge AI Box の IP アドレス確認 .....	40
9.2.2 NVIDIA Jetson SDK のインストール (ホスト PC 側操作) .....	41
10 クローンイメージの作成 .....	44

10.1	クローンイメージの作成.....	44
10.2	クローンのアップデート.....	45
11	Edge AI Box の終了.....	46
12	基本仕様.....	47

## 安全上のご注意

ご使用前にこの「安全上のご注意」をよくお読みの上、本製品を正しくお使いください。



また、お読みになった後は大切に保管してください。

ここに示した注意事項は、お使いになる人や他の人への危害、財産への損害を未然に防ぐための内容を記載していますので、必ずお守りください。

本書では、本製品を安全にご使用いただくために、注意事項を以下のような表示で記載しています。







### ■ 区分

誤った使い方をしたときに生じる危害や損害の程度は、以下の表示で区分しています。







 <b>危険</b>	取り扱いを誤った場合、「死亡または重傷を負う危険が生じるおそれ大きい」注意事項を示しています。
 <b>警告</b>	取り扱いを誤った場合、「死亡または重傷を負う危険が生じるおそれがある」注意事項を示しています。
 <b>注意</b>	取り扱いを誤った場合、「軽傷を負う可能性が想定される場合および物的損害が想定される」注意事項を示しています。

### ■ 記号





注意事項の内容は、以下の記号で示しています。

 注意	一般的な注意事項を示しています。
 感電注意	感電の可能性が想定されることを示しています。
 禁止	一般的な禁止事項を示しています。
 分解禁止	分解してはいけないことを示しています。
 濡れ手禁止	濡れた手で扱ってはいけないことを示しています。
 指示	必ず実行していただくことを示しています。

## ⚠ 危険

 禁止	高温になる場所や熱のこもりやすい場所（火のそば、暖房器具のそば、直射日光の当たる場所など）で使用、保管、放置しないでください。 火災、けが、感電の原因となります。
 禁止	飲料水、汗、海水、ペットの尿などの液体で本製品を濡らさないでください。 火災、やけど、けが、感電の原因となります。
 禁止	コネクターに飲料水、汗、海水、ペットの尿などの液体を入れないでください。 火災、やけど、けが、感電の原因となります。
 禁止	砂や土、泥をかけたり、直に置いたりしないでください。また、砂などが付着した手で本製品に触れないでください。 火災、やけど、けが、感電の原因となります。
 分解禁止	分解、改造をしないでください。 火災、やけど、けが、感電の原因となります。
 感電注意	雷が発生している際は、本製品やケーブルに触れないでください。 感電の原因となります。

## ⚠ 警告

 注意	煙や異臭、異常な音、手で触れられないほど熱いときは、すぐに本製品の電源を切ってください。 火災、やけど、感電の原因となります。
 禁止	落下させる、踏みつける、投げつけるなど強い力や衝撃、振動を与えないでください。 火災、やけど、けが、感電の原因となります。
 濡れ手禁止	手がぬれた状態で本製品やケーブルに触れないでください。 感電の原因となります。
 禁止	本製品の内部に以下のような異物を入れないでください。 ショートによる火災の原因となります。 <ul style="list-style-type: none"> <li>• 金属物</li> <li>• 水などの液体</li> <li>• 燃えやすい物質</li> <li>• 薬品</li> </ul>

 禁止	付属の AC アダプターおよび電源ケーブル以外で使用しないでください。 火災、感電、発煙の原因となります。
 禁止	付属の AC アダプターおよび電源ケーブルのコードを傷つけないでください。 火災や感電の原因となります。
 指示	AC アダプターおよび電源ケーブルを取り扱う際は、以下の点をお守りください。 火災、感電、発火、発煙の原因となります。 <ul style="list-style-type: none"> <li>• 折れ曲がった状態や束ねた状態で使用しない。</li> <li>• つけ根の部分を無理に曲げない。</li> <li>• 重いものを載せない。</li> <li>• 布などでくるまない。</li> </ul>
 禁止	不安定な場所に置かないでください。 転倒、落下などにより、けがの原因となります。
 指示	設置・移動するときは電源プラグを抜いてください。 感電の原因となります。
 指示	接続・取り付け作業は電源を切った状態で行ってください。 感電の原因となります。
 禁止	SIM カードの挿入場所や向きを間違えないでください。 火災、やけど、けが、感電の原因となります。
 指示	ビニール袋などの梱包材料は、お子さま（特に乳幼児）の手の届かない場所に保管してください。 口に入れたり、頭からかぶったりすることで、窒息事故の原因となります。
 指示	医用電気機器などを装着している場合は、医用電気機器メーカーまたは販売業者に、電波による影響についてご確認のうえご使用ください。 電波により医用電気機器などに悪影響を及ぼす場合があります。
 指示	高精度な制御や微弱な信号を取り扱う電子機器の近くでは、本製品を使用しないでください。 電波により電子機器（補聴器、心臓ペースメーカーなど）が誤動作するなどの悪影響を及ぼす場合があります。



## ⚠ 注意

 禁止	<p><b>本製品を以下のような場所で使用しないでください。</b></p> <p>感電の原因となります。</p> <ul style="list-style-type: none"> <li>• 風呂場など、湿気の多い場所</li> <li>• 料理台や加湿器のそばなど、水、湿気、湯気、油煙などの多い場所</li> </ul>
 禁止	<p><b>通電中や電源を切った直後は、本製品に直接触れないでください。</b></p> <p>火傷の原因となります。</p>
 禁止	<p><b>アンテナに強い力を加えないでください。</b></p> <p>破損の原因となります。</p>
 禁止	<p><b>電源プラグにほこりがたまったままの状態では本製品を使用しないでください。</b></p> <p>火災の原因となります。</p>
 指示	<p><b>お手入れの際は、必ず本製品の電源を切り、ACアダプターおよび電源ケーブルを抜いてください。</b></p> <p>感電の原因となります。</p>
 指示	<p><b>本製品を長期間使用しないときは、ACアダプターおよび電源ケーブルを抜いてください。</b></p> <p>絶縁劣化による漏電火災の原因となります。</p>
 指示	<p><b>SIMカードを取り扱う際は指などを傷つけないよう、切り欠けにご注意ください。</b></p> <p>切り欠けが鋭利になっている場合があります、けがの原因となります。</p>

## 取り扱い上のお願い

### ■ 使用環境

- 振動や衝撃の多い場所では使用しないでください。また、本製品を落下させないでください。内部の精密部品に影響を及ぼし、性能低下や故障の原因となります。
- 直射日光の当たる場所や高温になる場所、極端に低温になる場所、湿気やほこりの多い場所で使用、保管しないでください。故障の原因となります。
- 仕様で定められた温度、湿度の範囲内でご使用ください。  
温度範囲：屋内タイプ-10～+50℃、屋外タイプ-30～+60℃  
湿度範囲：10～95%（結露しないこと）
- 屋内タイプの本製品を屋外で使用しないでください。
- データの書き込み中や通信中に、振動や衝撃を与えたり、電源を切ったりしないでください。データの消失・故障の原因となります。

### ■ 設置

- 腐食性の薬品のそばや腐食性ガスの発生する場所に設置しないでください。
- 低温で溶ける物質や発火する物質に触れる場所に設置しないでください。
- カメラやケーブルなどを着脱する際は、必ず本製品の電源を切ってください。電源を入れた状態でカメラやケーブルなどを着脱すると、破損の原因となります。
- ケーブルを引っ張ったり、曲げたりしてコネクタに負荷をかけないでください。コネクタが破損する原因となります。
- ネジは確実に締め付けてください。特に屋外タイプの場合は、防塵・防水機能を保持するため、六角棒スパナやトルクレンチで六角ソケットネジを 7.5 kgf cm で締め付けてください。また、使用しない N ジャックコネクタは 10 kgf cm で締め付けてください。正しく締めていない場合、保証期間内であっても保証が受けられない可能性があります。
- LTE モジュールに金属体などの異物を入れないでください。故障の原因となります。
- SIM カードの取り付け／取り外し時は、LTE モジュールに必要な以上の負荷がかからないようにしてください。
- LTE モジュールにシールなどを貼らないでください。
- ジャンパーピンをピンに挿す際は、無理な力を加えないでください。
- 屋外タイプの場合、未使用のコネクタは防水キャップを必ず締めてご使用ください。防水キャップを締めることで、IP67 相当の防水・防塵性能が発揮されます。

### ■ その他

- お手入れは、本製品の電源を切ってから行ってください。
- お手入れは乾いた柔らかい布で拭いてください。アルコール、シンナー、ベンジン、洗剤、ガラスクリーナーなどで拭くと、故障の原因となります。
- 本製品の譲渡および廃棄時は、登録したデータをすべて消去してください。データが残っている場合、悪意のある第三者が不正に読み出し、漏えいする危険性があります。
- 万一、本製品に異常を感じた場合は、すぐに使用を中止し、電源を切ったうえで弊社までご連絡ください。
- イメージのアップデート（Flash）は正しいコマンドを実行のうえ、自己責任において実施してください。誤ったコマンドを実行すると、Edge AI Box のイメージが破壊される可能性があります。  
万一、お客様が実施したアップデート（Flash）によって不具合が生じた場合、弊社では責任を負いかねます。この場合、保証期間内であっても有償修理となる場合がありますので、あらかじめご了承ください。

# 1 概要

Edge AI Box は、現場で大量のデータを AI 処理するための装置です。屋内タイプの「Edge AI Box Indoor」と、屋外タイプの「Edge AI Box Outdoor」をご用意しています。

## 1.1 Edge AI Box の特徴

### ■ NVIDIA JETSON-TX2 搭載

高性能な組み込み GPU モジュール JETSON-TX2 を搭載し、高速処理を実現します。

### ■ ディープラーニングの実用化

Edge AI Box はディープラーニング実行環境用の小型コンピュータです。

### ■ エッジコンピューティング

カメラやセンサーの近くでデータをリアルタイム処理するため、通信遅延およびデータ圧縮を排除し、通信コストを削減できます。また、非圧縮画像を解析することで高い精度が得られます。危険をリアルタイムで発見し、パトライトなどで通知することで危険を素早く回避することも可能です。

### ■ 大量に分散配置された IoT デバイスを処理

- 屋内タイプ：ファンレス・小型で IoT デバイス付近に設置でき、イーサネット、USB、HDMI に対応しています。
- 屋外タイプ：Indoor タイプの特徴に加えて、PoE (Power On Ethernet) により外部カメラなどへの電源供給ができます。

### ■ LAN/Wi-Fi/LTE の豊富な通信機能に対応

Edge AI Box の分析結果やログ、サンプルデータ、自データなどは、通信機能を利用してクラウドなどへ送信できます。

※ LTE 通信には SIM カードが必要です。

### ■ 優れた環境性能

屋外タイプは、以下のような環境性能を搭載しているため、屋外でも安心してご利用いただけます。

- 堅牢
- IP67 相当の防水・防塵性能
- 落雷対策

## 1.2 Edge AI Box のソフトウェア構成

### ■ EDGEMATRIX®サービス利用時

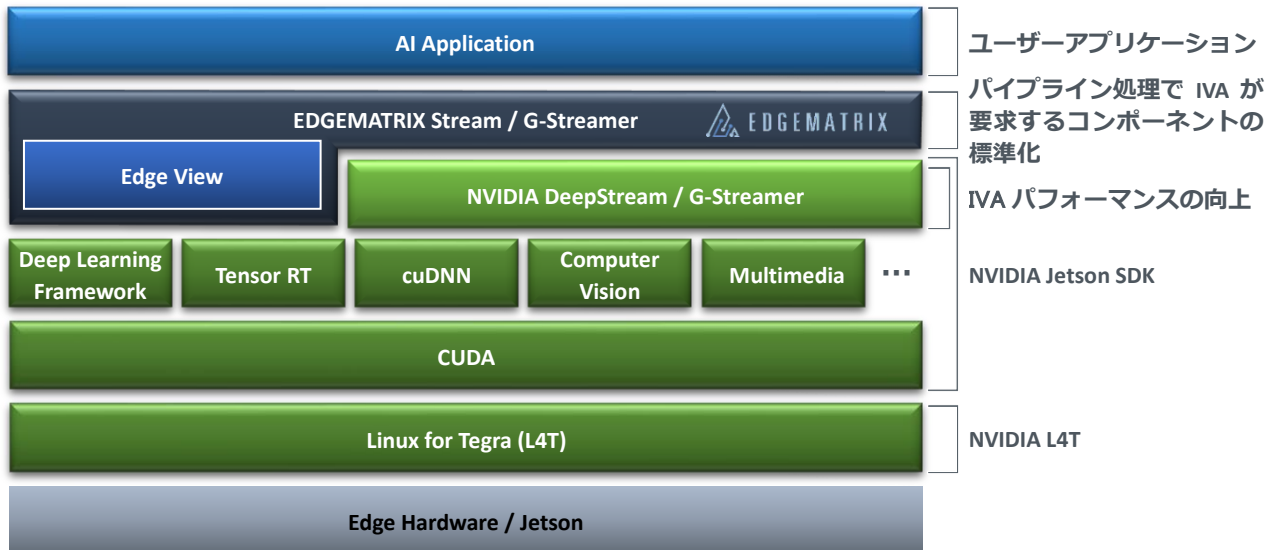

### ■ NVIDIA Jetson SDK 利用時

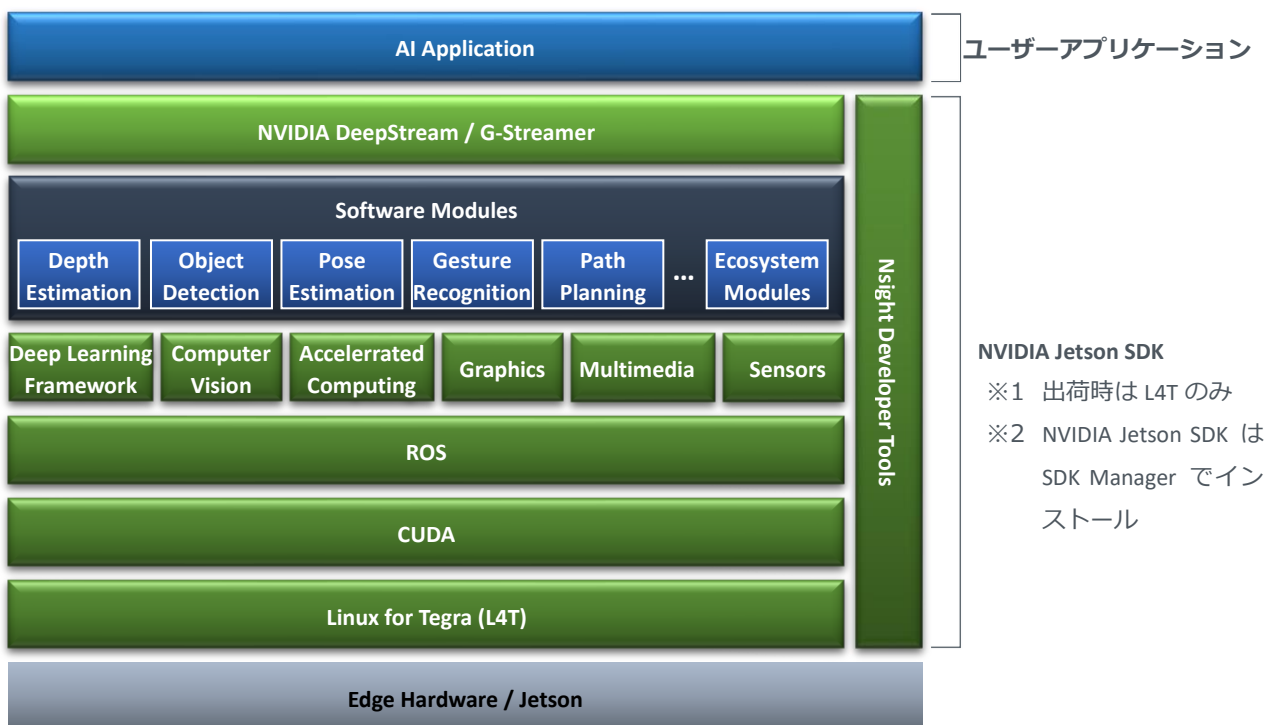

## 2 同梱品

本製品には以下のものが同梱されています。お買い上げ後に同梱品をご確認ください。万一不足しているものがありましたら、弊社までご連絡ください。

### ■ 屋内タイプの同梱品

- 本体 : 1 台
- アンテナ<sup>※1</sup> Wi-Fi : 2 本  
LTE : 2 本
- AC アダプター : 1 台
- 電源コード<sup>※2</sup> : 1 本

### ■ 屋外タイプの同梱品

- 本体 : 1 台
- アンテナ<sup>※1</sup> Wi-Fi : 2 本  
LTE : 2 本
- 電源コード<sup>※2</sup> : 1 本
- LAN ケーブル (防水タイプコネクタ) : 1 本
- USB ケーブル : 1 本
- HDMI ケーブル : 1 本
- 防水キャップ<sup>※3</sup>
  - AC100V : 1 個
  - LAN : 2 個
  - USB : 1 個
  - HDMI : 1 個
  - アンテナ : 4 個

※1 付属のアンテナのみご使用ください。

※2 Edge AI Box 専用の電源コードです。他の機器では使用できません。

※3 防水キャップをなくさないようご注意ください。



**注意**

- 未使用のコネクタは防水キャップを必ず締めてご使用ください。防水キャップを締めないままにしておくと、コネクタの端子が錆びる、または防水性能が劣化する可能性があります。
- 屋外タイプに同梱している LAN ケーブルは、テスト用に弊社が用意したものです。実際に LAN ケーブルを使用する際は、同梱の LAN ケーブルを参考に、必要な長さや材質を考慮したうえで作成してください。



**ヒント**

イメージのアップデート (Flash) にはジャンパーピンおよび A to MicroB タイプの USB ケーブルが必要です。本製品には同梱されていないため、お客様でご用意ください。なお、ジャンパーピンについては弊社でサンプルを用意していますので、必要な場合は本製品の購入元にお問い合わせください。

## 3 各部の名称と機能

### 3.1 屋内タイプ

#### 3.1.1 正面

##### Wi-Fi アンテナ

Wi-Fi 通信で使用します。設定については、「7 ネットワークの設定」を参照してください。

##### LTE アンテナ

SIM カード（標準サイズ）による LTE 通信で使用します。設定については、「7 ネットワークの設定」を参照してください。

##### USB2.0 コネクター

外部機器、キーボード、マウス、センサーなどを接続します。接続する機器が多い場合は、ハブを使用してください。

##### Power LED

本製品の起動中に緑色に点灯します。

##### イーサネットコネクター (ETH0)

外部機器、IP カメラなどを接続します。カメラの接続については、「6 カメラの接続」を参照してください。

##### 電源コネクター

付属の AC アダプターを接続します。

##### イーサネットコネクター (ETH1)

LAN ケーブルを接続します。

##### Access LED

本製品の通信中に緑色に点滅します。

##### HDMI コネクター

HDMI 対応モニターを接続します。

※ 上記は付属のアンテナを接続した状態です。

#### 3.1.2 背面

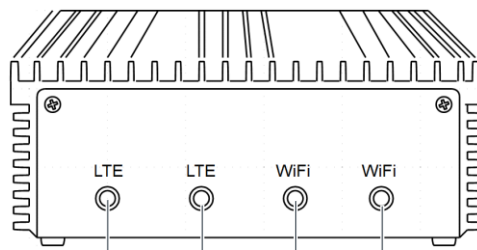

##### LTE アンテナコネクター

付属の LTE アンテナを接続します。

##### Wi-Fi アンテナコネクター

付属の Wi-Fi アンテナを接続します。

## 3.2 屋外タイプ

### Wi-Fi アンテナ

Wi-Fi 通信で使⽤します。設定については、「7 ネットワークの設定」を参照してください。

### LTE アンテナ

SIM カード（標準サイズ）による LTE 通信で使⽤します。設定については、「7 ネットワークの設定」を参照してください。

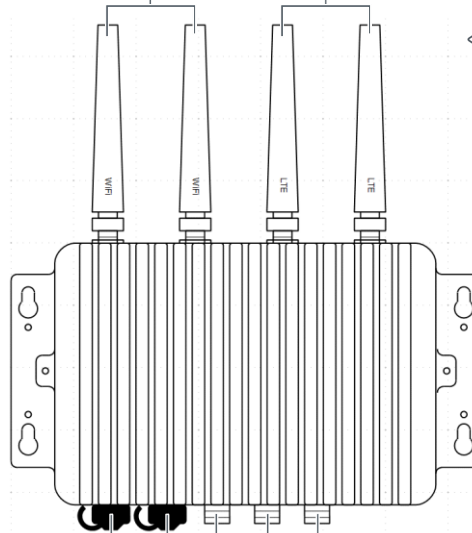

### HDMI コネクター

HDMI 対応モニターを接続します。

### USB2.0 コネクター

外部機器、キーボード、マウス、センサーなどを接続します。接続する機器が多い場合は、ハブを使用してください。

### イーサネットコネクター (ETH0)

付属の LAN ケーブルを接続します。

※ ETH0 は PoE 非対応です。

### 電源コネクター

付属の電源コードを接続します。

### イーサネットコネクター (ETH1)

IP カメラなどを接続します。カメラの接続については、「6 カメラの接続」を参照してください。

※ ETH1 は PoE、IEEE802.3at 30W 対応です。

※ 上記は付属のアンテナを接続した状態です。

## 4 周辺機器の接続

### 4.1 接続できる周辺機器

Edge AI Box には以下の周辺機器を接続できます。周辺機器はお客様でご用意ください。

- LAN ケーブル
- キーボード・マウス
- USB ハブ
- HDMI 対応モニター
- HDMI ケーブル



ヒント

#### LAN ケーブルについて

屋内タイプの場合は、ギガビットイーサネット対応で、カテゴリ 5 以上の LAN ケーブルをご使用ください。

屋外タイプの場合は、防水のために特殊コネクタを使用している付属の LAN ケーブルをご使用ください。

### 4.2 接続

- 1 Edge AI Box の USB コネクタに USB ハブ経由でキーボード、マウスを接続します。
- 2 Edge AI Box の HDMI コネクタにモニターを接続します。

<屋内タイプの接続例>

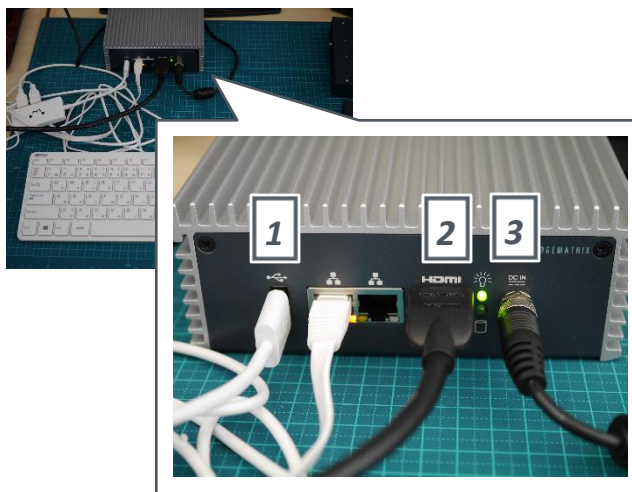

- 3 AC アダプターまたは電源コードをコンセントに差し込みます。

Edge AI Box が起動し、Ubuntu のログイン画面が表示されます。

※1 電源スイッチはありません。

※2 Ubuntu のログイン画面が表示されるまで数秒かかります。電源を切らずにお待ちください。

<屋外タイプの接続例>

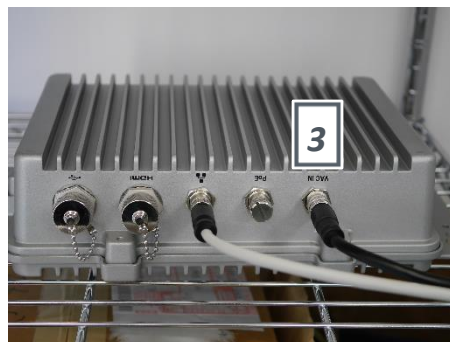



## 5 ログイン

Edge AI Box に周辺機器を接続すると、モニターやマウス、キーボードなどで Edge AI Box を操作できるようになります。なお、Edge AI Box の起動後は Ubuntu のログイン画面が表示されます。Edge AI Box を操作するには、Ubuntu にログインします。

### 1 「nvidia」をクリックします。

パスワードの入力画面が表示されます。

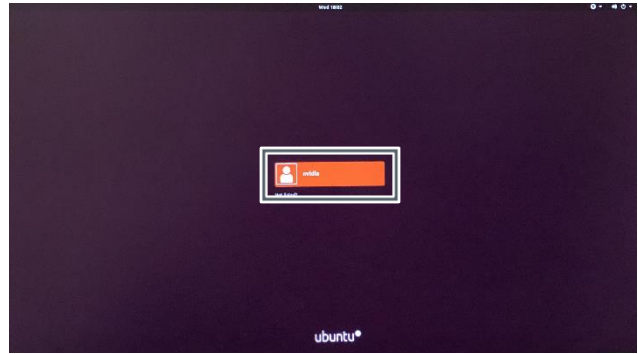

### 2 パスワード入力欄に「nvidia」と入力し、「Sign in」をクリックします。

Ubuntu にログインし、デスクトップ画面が表示されます。

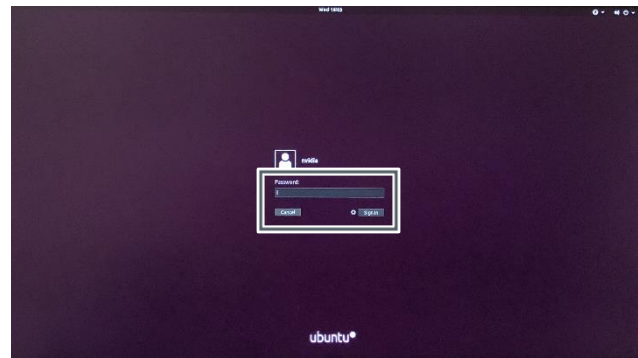

**注意**

セキュリティのため、Ubuntu へのログイン後はパスワードを変更してください。

## 6 カメラの接続

### 6.1 推奨カメラ

#### ■ 屋内タイプ

- IP カメラ
  - ※ 屋内タイプは PoE 非対応です。
- USB2.0 カメラ (5V/500mA 以下)
- GigE カメラ



USB2.0 および GigE カメラは、Ubuntu で動作するドライバーなどが必要です。ドライバーについては、各カメラメーカーにお問い合わせください。

ヒント

#### ■ 屋外タイプ

- IP カメラ
  - ※1 イーサネットコネクタ (ETH1) は PoE 対応です。イーサネットコネクタ (ETH0) は PoE 非対応です。
  - ※2 PoE 30W 以下のカメラをご使用ください。



注意

- USB2.0 カメラは防水非対応のため非推奨です。
- USB2.0 カメラを使用する場合は、5V/500mA 以下の USB2.0 カメラをご使用ください。

### 6.2 カメラの接続

Edge AI Box のイーサネットコネクタにカメラを接続します。

<屋内タイプ>

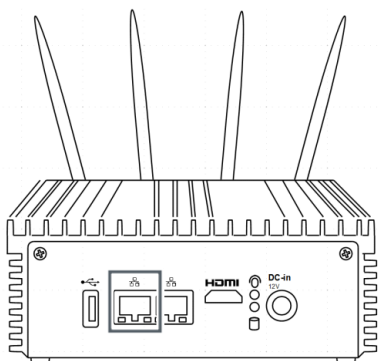

<屋外タイプ>

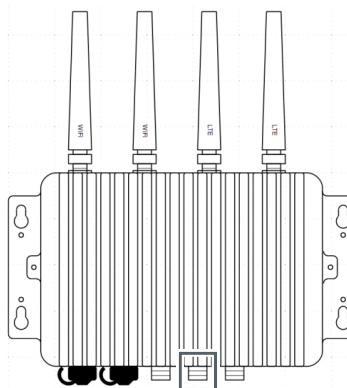



ヒント

- IP カメラを接続する場合は、あらかじめカメラの IP アドレスを確認してください。また、カメラの IP アドレスに合わせて Edge AI BOX 側の IP アドレスも設定してください。
- PoE 対応の IP カメラを使用する場合は、イーサネットコネクタ（ETH1）に接続してください。
- PoE 非対応の IP カメラを接続する場合は、イーサネットコネクタ（ETH0）にも接続できます。
- カメラの設定やドライバーのインストールなどについて詳しくは、カメラに付属の取扱説明書を参照してください。

## 7 ネットワークの設定

### 7.1 通信環境の準備

本製品で使用できる通信環境は以下のとおりです。各通信環境はお客様で準備してください。



ヒント

Edge AI BOX では、イーサネット、Wi-Fi、LTE のうち、2 系統以上のネットワーク接続が可能です。2 系統以上のネットワークを使用する場合は、静的ルーティングを設定することをお勧めします。ルーティングを設定することで、IP パケットの破棄を防止できます。

#### 7.1.1 イーサネット

Edge AI Box のイーサネットコネクタに LAN ケーブルを接続します。

※ LAN は 1000BASE-T です。

<屋内タイプ>

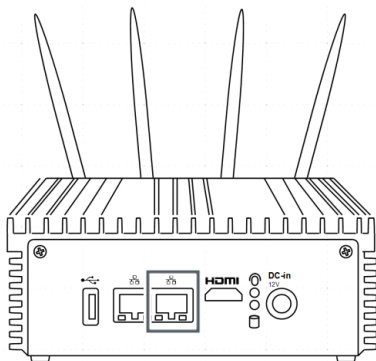

<屋外タイプ>

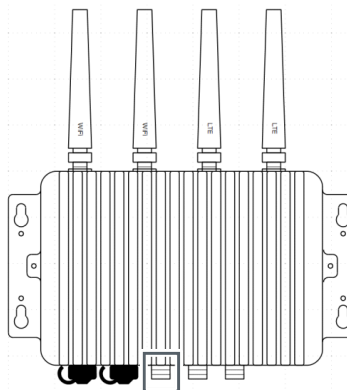

注意

「LAN Eth0」と「LAN Eth1」は別セグメントで使用してください。同一にするとネットワークが立ち上がらなくなる場合があります。

## 7.1.2 Wi-Fi

本製品の Wi-Fi アンテナコネクタに、付属の Wi-Fi アンテナを接続します。

IEEE 802.11a/b/g/n/ac dual-band 2x2 MIMO に対応した Wi-Fi ルーターを設置します。

<屋内タイプ>

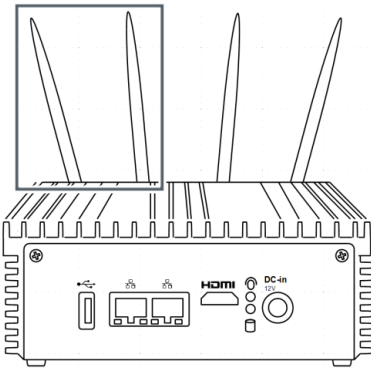

<屋外タイプ>

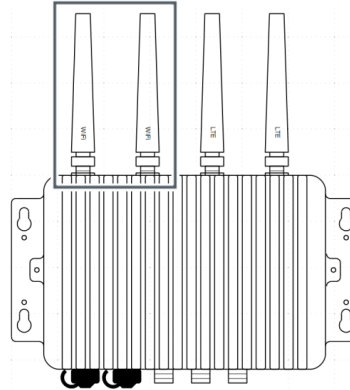

## 7.1.3 LTE

Edge AI Box では、EDGEMATRIX SIM（NTT docomo 回線利用の MVNO）のほか、以下の通信事業者の LTE を利用できます。

- NTT docomo
- au
- Softbank (IoT 認定が 2021 年 1 月現在まだ取得できていません。利用の場合は弊社までご確認ください)



注意

### SIM カードについて

- Edge AI Box に取り付けられるのは、標準 SIM カードです。microSIM カードまたは nanoSIM カードの場合は、変換カードが必要です。
- SIM カードの設定方法について詳しくは、SIM カードに付属の取扱説明書を参照してください。

### SIM カードの取り付けについて

- 必ず Edge AI Box の電源を切り、しっかりと固定した状態で、SIM カードを取り付けてください。
- SIM カードの IC 部分に触れないでください。
- SIM カードを折り曲げたり、圧力をかけたりなどして破損しないようご注意ください。
- SIM カードが LTE モジュールにしっかりと挿入されていないと、LTE は使用できません。

### 比吸収率（Body SAR）について

Edge AI Box は比吸収率（Body SAR）に対応していません。人体とアンテナの距離が 20cm 以上離れた状態でご使用ください。

#### 比吸収率（Body SAR）について

通常の使用状態で人体とアンテナの距離が 20cm 以内になる機器は、Body SAR 規制の対象となります。国が定めた電波の人体吸収に関する技術基準および電波防護の国際ガイドラインに適合しなければなりません。

この国際ガイドラインは世界保健機関（WHO）が支持するガイドラインと同等のものとなっており、その許容値は使用者の年齢や健康状況に関係なく十分な安全率となっています。

国の法律および国際ガイドラインは電波防護の許容値を人体に吸収される電波の平均エネルギー量を表す比吸収率（SAR : Specific Absorption Rate）で定めており、局所 SAR の許容値は 2.0W/kg（手首から先を除く手

足は 4.0W/kg) です。

Body SAR についての詳しい情報は、以下のホームページをご覧ください。

総務省電波利用ホームページ

<http://www.tele.soumu.go.jp/j/sys/ele/index.htm>

## ■ SIM カードの取り付け

Edge AI Box の LTE モジュールに SIM カードを取り付けます。なお EDGEMATRIX® Toolkit Box 及び EDGEMATRIX® Service Box の場合は蓋を開けないでください。蓋の開閉が必要な場合は必ず弊社までご連絡ください。蓋を開けると保証が終了する場合があります。

以下は屋内タイプの SIM カードの取り付け方法です。

### 1 Edge AI Box の裏蓋のネジ (4 箇所) を外し、裏蓋を開けます。

基板の中央に LTE モジュールが設置されています。

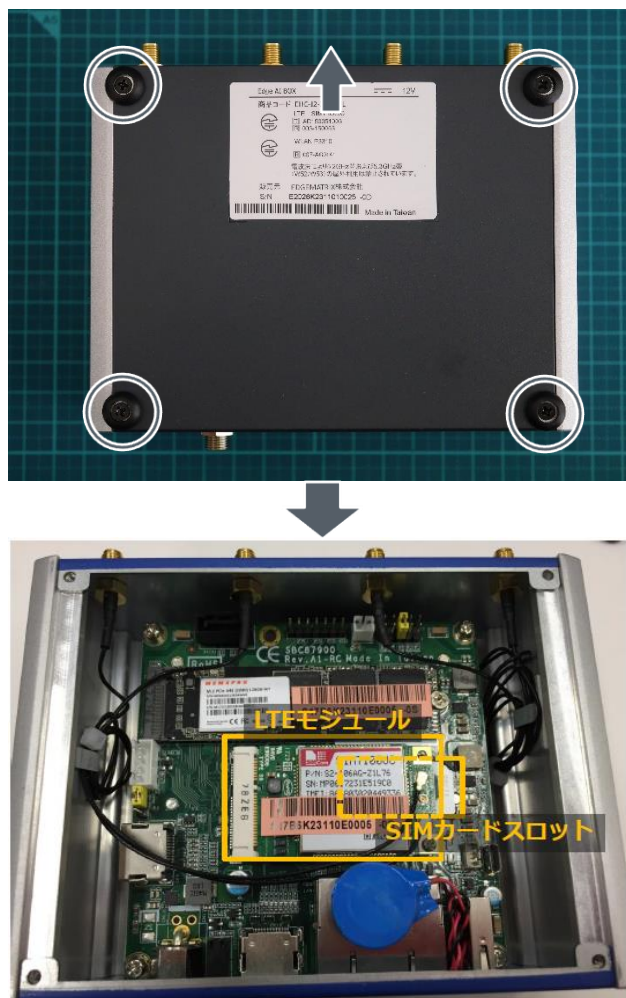

- 2 LTE モジュールの+ネジを緩めます。



- 3 LTE モジュールを静かに持ち上げます。



- 4 SIM カードスロットを持ち上げ (①)、SIM カードを差し込みます (②)。

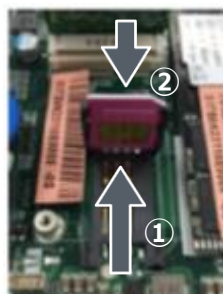

- 5 SIM カードスロットを下げ (①)、矢印の方向にスライドして固定します (②)。

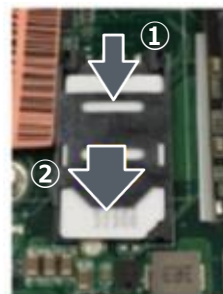

- 6 LTE モジュールを静かに元の位置に戻します。





## 7 LTE モジュールの+ネジを締めます。



## 8 Edge AI Box に裏蓋を取り付け、ネジ (4 箇所) を締めます。



以下は屋外タイプの SIM カードの取り付け方法です。



**注意**

屋外タイプに SIM カードを取り付ける場合は、IP67 が保たれるようしっかりと規定のトルクでネジを締めてください。しっかりと締めない場合、IP67 とならず、お客様の過失により生じた障害・問題は保証の対象外となる場合もあります。なお EDGEMATRIX® Toolkit Box 及び EDGEMATRIX® Service Box の場合は蓋を開けないでください。蓋の開閉が必要な場合は必ず弊社までご連絡ください。蓋を開けると保証が終了する場合があります。

## 1 Edge AI Box の裏蓋のネジ (6 箇所) を外し、裏蓋を開けます。

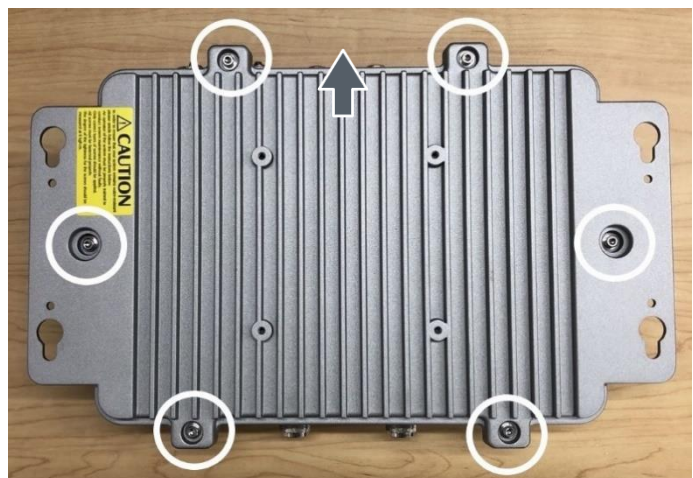



右上部の基板の中央に LTE モジュールが設置されています。

2021 年 1 月現在の LTE モジュールは

SIMCOM7100JC あるいは

Telit LE910C4-AP になります。



**2** LTE モジュールの+ネジを緩めます。



**3** LTE モジュールを静かに持ち上げます。



**4** SIM カードスロットを持ち上げ①、SIM カードを差し込みます②。

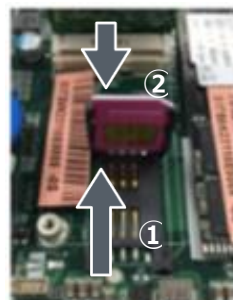

- 5 SIM カードスロットを下げ (①)、矢印の方向にスライドして固定します (②)。

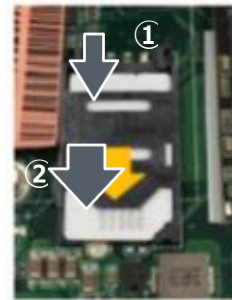

- 6 LTE モジュールを静かに元の位置に戻します。



- 7 LTE モジュールの+ネジを締めます。

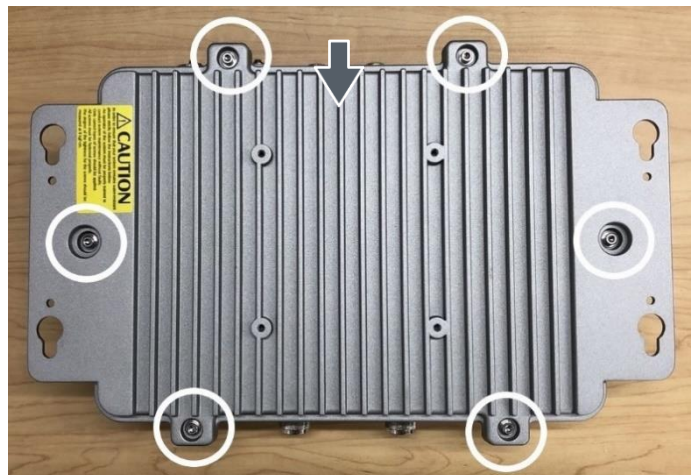

- 8 Edge AI Box に裏蓋を取り付け、ネジ (6箇所) を締めます。7.5 kgf cm にて締めてください。

**注意**

SIM カードの種類によって、LTE のファームウェアが異なる場合があります。

SIM カードを挿入して Edge AI Box の電源を入れた際に、ファームウェアを変更している画面が表示される場合がありますが、Edge AI Box をスリープ状態に移行させたり、電源を切ったりしないでください。

なお、ファームウェアの変更中はネットワークが切断されます。

### ■ LTE アンテナの取り付け

Edge AI Box の LTE アンテナコネクタに、付属の LTE アンテナを接続します。

<屋内タイプ>

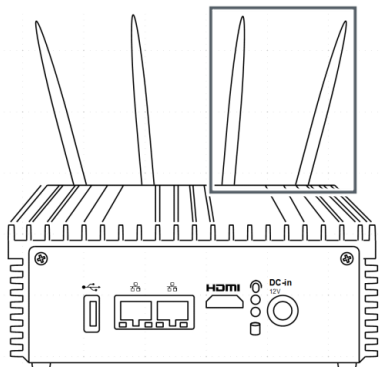

<屋外タイプ>

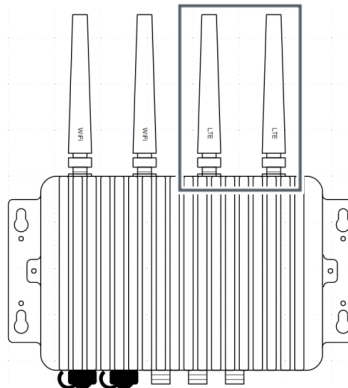

## 7.2 ネットワークの設定

システムセッティング機能を使用して、ネットワークを設定します。

- 1 「システムセッティング」アイコンをクリックします。

「System Settings」画面が表示されます。



- 2 「Network」アイコンをクリックします。

「Network」画面が表示されます。



### 3 イーサネットの場合は、「Wired」を選択します。

右側に接続情報が表示されます。

- DHCP 環境の場合、通常は LAN ケーブルを接続するだけで自動的に接続されます。
- 「Option」をクリックして、固定アドレスを設定することもできます。



### Wi-Fi の場合は、「Wireless」を選択します。

右側にアクセスポイントが表示されます。アクセスポイントを選択し、パスワードなどを入力すると接続できます。

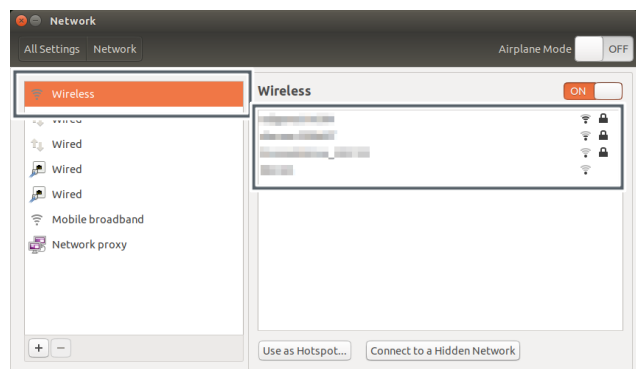

### LTE の場合は、「Mobile broadband」を選択し、「Network」をクリックします。

ネットワーク設定画面が表示されます。

「Next」をクリックして、国（Country or Region）、通信事業者（Provider）、料金プラン（Billing Plan）、アクセスポイント（APN）などを順番に設定します。

- 「Option」をクリックして、IP アドレスを設定することもできます。

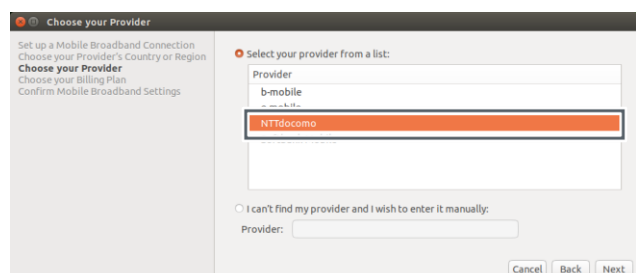
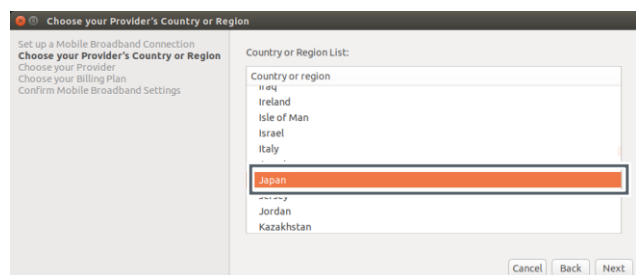
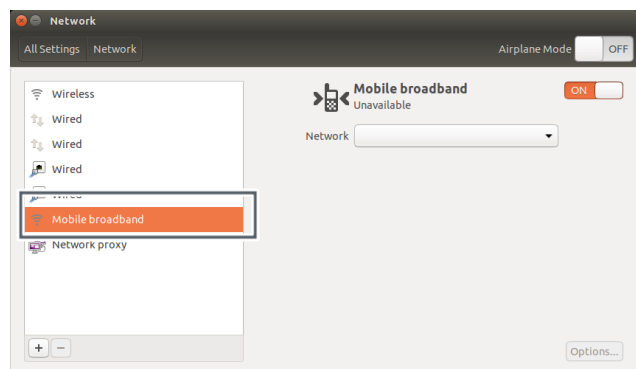



ヒント

### ネットワーク状態アイコンからのネットワーク設定

デスクトップ右上のネットワーク状態アイコンをクリックすると、ネットワーク状態が表示されます。ここで設定対象項目をクリックしても、ネットワーク設定ができます。

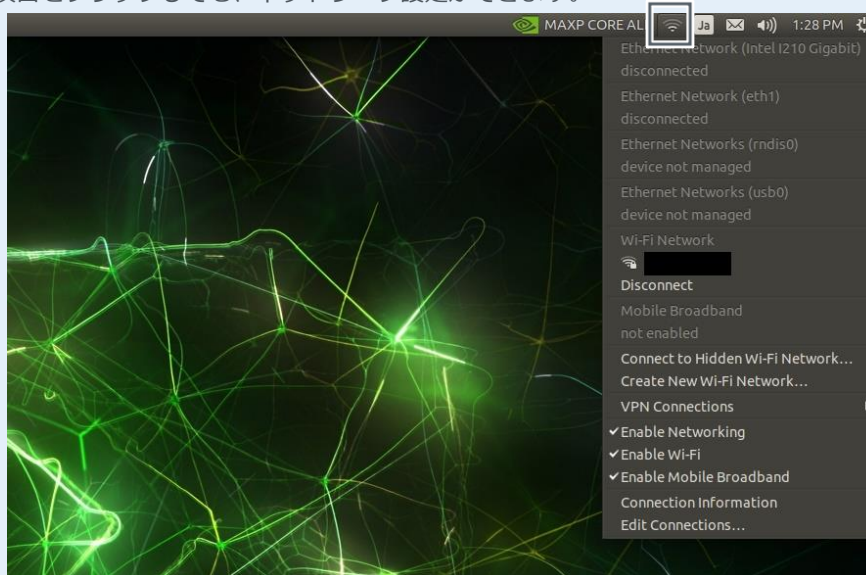



## 8 Edge AI Box の設定

Edge AI Box は利用環境や利用目的に合わせて、さまざまな設定を変更できます。

ここでは例として、以下の設定方法について説明します。

- キーボードの言語切替
- パワーモードの設定

### 8.1 キーボードの言語切替

コマンド実行時に「\_」や「|」を入力できるように、キーボードの言語を Japanese に切り替えます。

- 1 デスクトップ右上の言語アイコンをクリックし、「Text Entry Settings...」をクリックします。

「Text Entry」画面が表示されます。

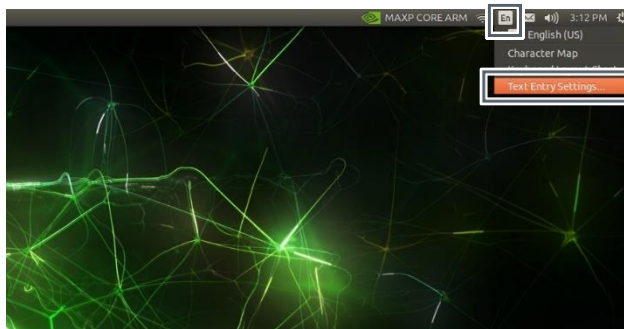

- 2 「+」アイコンをクリックします。

「Choose an input source」画面が表示されます。

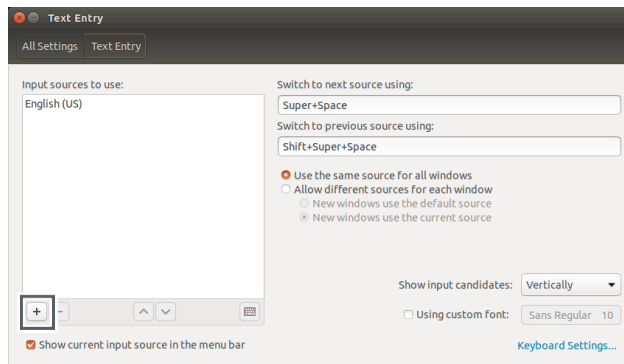

- 3 画面をスクロールして「Japanese」を選択し、「Add」をクリックします。

日本語が追加され、「Text Entry」画面に戻ります。

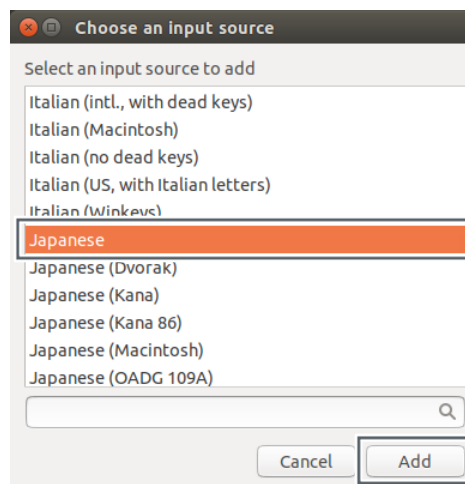

- 4 「Text Entry」画面に「Japanese」が追加されていることを確認し「x」をクリックします。

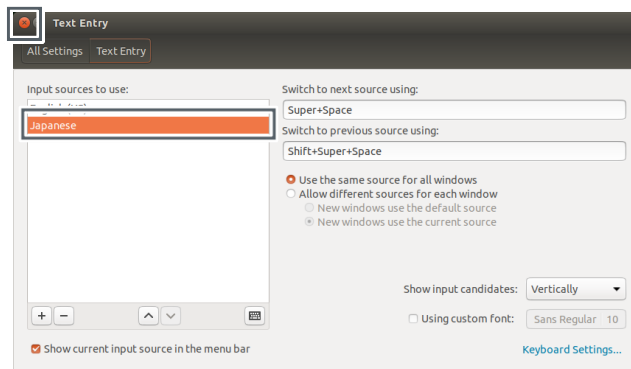

- 5 デスクトップ右上の言語アイコンをクリックし、「Japanese」をクリックします。  
キーボードの言語が日本語に変更されます。

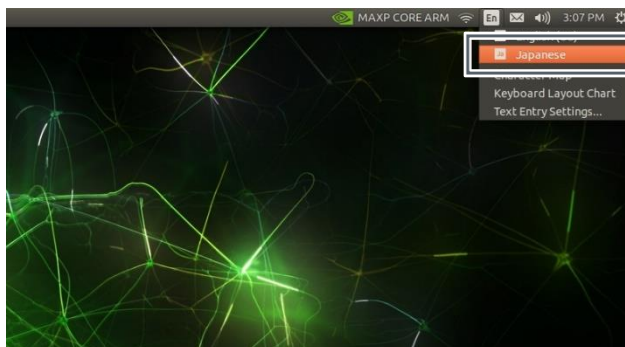



## 8.2 パワーモードの設定

Edge AI Box の負荷に合わせて、稼働させる CPU および GPU を設定します。

- 1 デスクトップ右上の「」をクリックし、「Power mode」にカーソルを合わせます。

Power Mode の設定項目が表示されます。

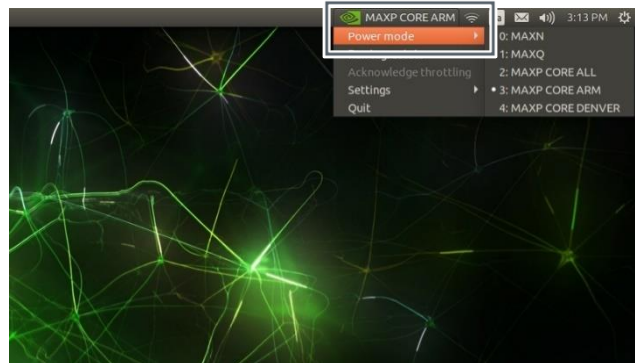

- 2 「 Power mode の設定項目」を参考に、対象の設定項目をクリックします。

パワーモードが設定されます。

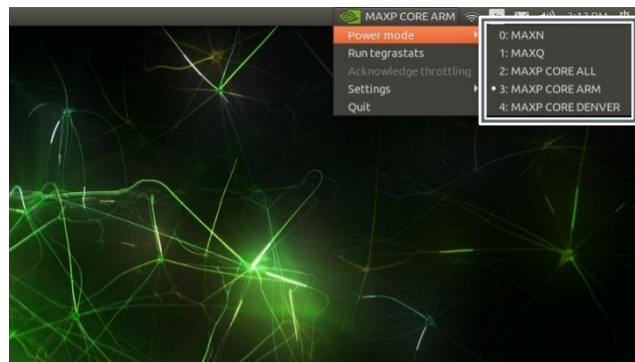

### ■ Power mode の設定項目

Power mode の各設定項目の CPU および GPU の稼働状態は、以下のとおりです。

設定項目	Denver 2		Cortex-A57		GPU 周波数
	稼働数	周波数	稼働数	周波数	
0 : MAXN	2	2.0 GHz	4	2.0 GHz	1.30 Ghz
1 : MAXQ	0	—	4	1.2 GHz	0.85 Ghz
2 : MAXP CORE ALL	2	1.4 GHz	4	1.4 GHz	1.12 Ghz
3 : MAXP CORE ARM	0	—	4	2.0 GHz	1.12 Ghz
4 : MAXP CORE DENVER	1	2.0 GHz	1	2.0 GHz	1.12 Ghz

## 9 イメージのアップデート (Flash)

本製品は NVIDIA Jetson-TX2 を搭載しており、NVIDIA JetPack に Edge AI Box 用のドライバー等を入れた image がインストールされています。インストール済みの JetPack と異なるバージョンの JetPack が必要な場合は、イメージをアップデート (Flash) し、NVIDIA Jetson SDK をインストールしてください。

弊社ではデバイスドライバーを追加した NVIDIA JetPack を数バージョン用意しています。弊社指定の Google ドライブからご希望のバージョンの NVIDIA JetPack が入ったイメージファイルをダウンロードしてご利用ください。



注意

- NVIDIA が提供する JetPack では Edge AI Box は正しく動作しません。必ず弊社で用意した Image をダウンロードして Flash してください。
- イメージのアップデートは正しいコマンドを実行のうえ、自己責任において実施してください。誤ったコマンドを実行すると、Edge AI Box のイメージが破壊される可能性があります。万一、お客様が実施したアップデートによって不具合が生じた場合、弊社では責任を負いかねますので、あらかじめご了承ください。

### 9.1 イメージのアップデート (Flash)

#### 9.1.1 アップデートの準備

##### ■ 必要な機器

イメージをアップデートするには、以下の機器が必要です。

- ホスト PC : Ubuntu 18.04.4
- USB ケーブル : A to MicroB ケーブル



- ジャンパーピン(例)



ヒント

ジャンパーピンについては弊社でサンプルを用意しています。必要な場合は本製品の購入元にお問い合わせください。

## ■ イメージファイルのダウンロード・展開

弊社指定の Google ドライブからイメージファイルをホスト PC にダウンロードし、展開しておきます。

### 1 ブラウザで以下の URL を指定します。

[https://drive.google.com/drive/folders/1qgMZQbRcbA1LAZNJ\\_dy8xJY91SypI3CY?usp=sharing](https://drive.google.com/drive/folders/1qgMZQbRcbA1LAZNJ_dy8xJY91SypI3CY?usp=sharing)

Google ドライブが表示されます。

### 2 ご希望のイメージをクリックします。

File 名中の JPx.x は JetPack x.x 相当のイメージであることを示しています。2021 年 1 月現在で最新のものは JP4.4 になります。

ダウンロードの実行確認画面が表示されます。

### 3 「ダウンロード」をクリックします。

イメージファイルのダウンロードが開始されます。

ダウンロードしたイメージファイルは通常、「ダウンロード」フォルダに保存されます。



ヒント

- イメージファイルのサイズは 10GB 以上です。ご使用の環境によっては、ダウンロードに時間がかかることがあります。
- 十分な空き容量があることを確認してください。空き容量が足りないと正常にダウンロードされません。
- Google ドライブには MD5 ハッシュ値ファイルも格納しています。「\$ md5sum ファイル名」コマンドでハッシュ値が確認でき、同じであればダウンロードが正常に終了したことになります。

### 4 「ダウンロード」フォルダのイメージファイルを「ホーム」フォルダに移動させます。

### 5 以下のようにファイルをコマンドで展開します。

```
$ sudo tar -xpf imagefile.tar.gz
```

ダウンロードしたイメージファイルが展開されます。



注意

- イメージファイルをダブルクリックして展開しないでください。正しく展開されません。
- 展開時には約 50GB のスペースが必要です。スペースが足りないと正しく展開されません。
- コマンドは正しく入力してください。誤ったコマンドを入力すると、イメージファイルが正しく展開されず、イメージのアップデート後に Edge AI Box の GUI が正しく起動しなくなります。

## 9.1.2 アップデート (Flash) の実行

イメージファイルを展開したホスト PC と Edge AI Box を接続し、Edge AI Box のイメージをアップデート (Flash) します。



ヒント

ここでは、屋内タイプのアップデート方法を説明します。屋外タイプも内部のキャリアボードは同じため、屋内タイプと同様に裏蓋を開けてアップデートできますが、裏蓋の開閉に注意が必要です。詳しくは、「9.1.3 屋外タイプの裏蓋の開閉について」を参照してください。

- 1 Edge AI Box の裏蓋のネジ (4 箇所) を外し、裏蓋を開けます。



- 2 USB ケーブルの MicroB コネクタを Edge AI Box の所定のソケットに接続します。

- 3 USB ケーブルの TypeA コネクタをホスト PC に接続します。

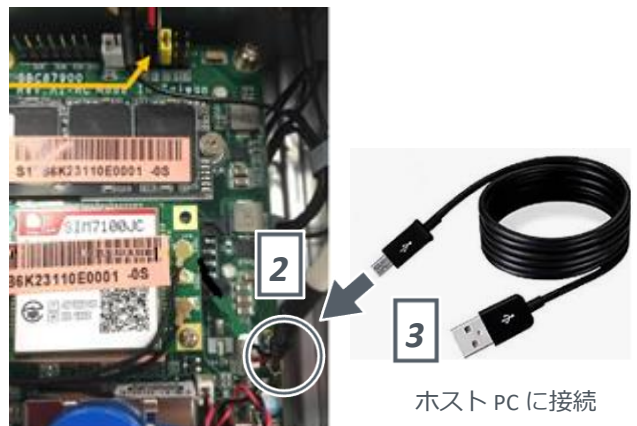

- 4 ホスト PC で「\$lsusb」コマンドを実行し、デバイス一覧に「nVidia」が表示されていないことを確認します。

- 5 ジャンパーピンを Edge AI Box の所定のピンに挿します。

※ ジャンパーピンはピン間をショートさせるためのものです。ここではピン 3 とピン 4 をショートさせます。



- 6 Edge AI Box の電源コネクタに AC アダプターまたは電源コードを接続します。

**7 AC アダプターまたは電源コードの電源プラグをコンセントに差し込みます。**

電源を差し込むと Edge AI Box が起動します。

※ 電源スイッチはありません。



**8 Edge AI Box が起動してから 2 秒以上経過したら、ジャンパーピンをソケットから抜きます。**

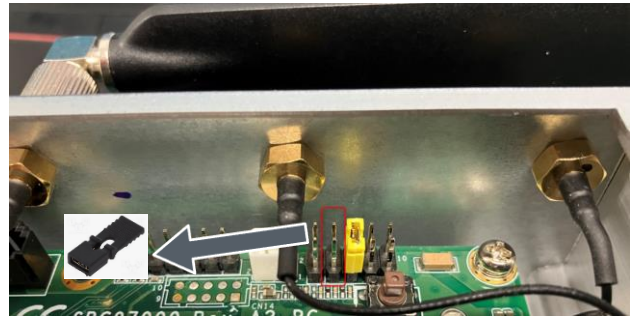

**9 ホスト PC で再度「\$ lsusb」コマンドを実行し、デバイス一覧に「nVidia」が表示されていることを確認します。**

**10 ホスト PC で「\$ cd Linux\_for\_Tegra」コマンドを実行します。**

Linux\_for\_Tegra フォルダに移動します。

**11 ホスト PC で「\$ sudo ./flash.sh -r jetson-tx2 mmcblk0p1」コマンドを実行します。**

イメージのアップデート (Flash) が開始されます。アップデートが終了すると、Edge AI Box 側の Linux (L4T) が自動的に起動します。

※1 アップデート (Flash) の所要時間は約 30 分です。

※2 Linux の起動コメントが表示されるまで数秒かかります、電源を切らずにお待ちください。

※3 モニター環境などにより、起動コメントが表示されるまでの時間は異なります。



**注意**

コマンドを本書からコピー＆ペーストすると、不要なコードなどが挿入されることで正しく実行されず、Edge AI Box のイメージが破壊される場合があります。コマンドは手入力でき正しく入力して実行することをお勧めします。

**12 イメージのアップデートが終了したら、USB ケーブルの MicroB コネクタを Edge AI Box のソケットから抜きます。**





**13** Edge AI Box に裏蓋を取り付け、ネジ (4 箇所) を締めます。



### 9.1.3 屋外タイプの裏蓋の開閉について

屋外タイプの場合は、防塵・防水機能を保持するために、六角ソケットおよび N ジャックコネクタを既定の締め付けトルクで締めてください。しっかりと締めない場合、IP67 とならず、お客様の過失により生じた障害・問題は保証の対象外となる場合もあります。なお EDGEMATRIX® Toolkit Box 及び EDGEMATRIX® Service Box の場合は蓋を開けないでください。蓋の開閉が必要な場合は必ず弊社までご連絡ください。蓋を開けると保証が終了する場合があります。

#### ■ 六角ソケットネジ

六角ソケットネジの位置は以下のとおりです。締め付けトルクは 7.5kgf cm です。

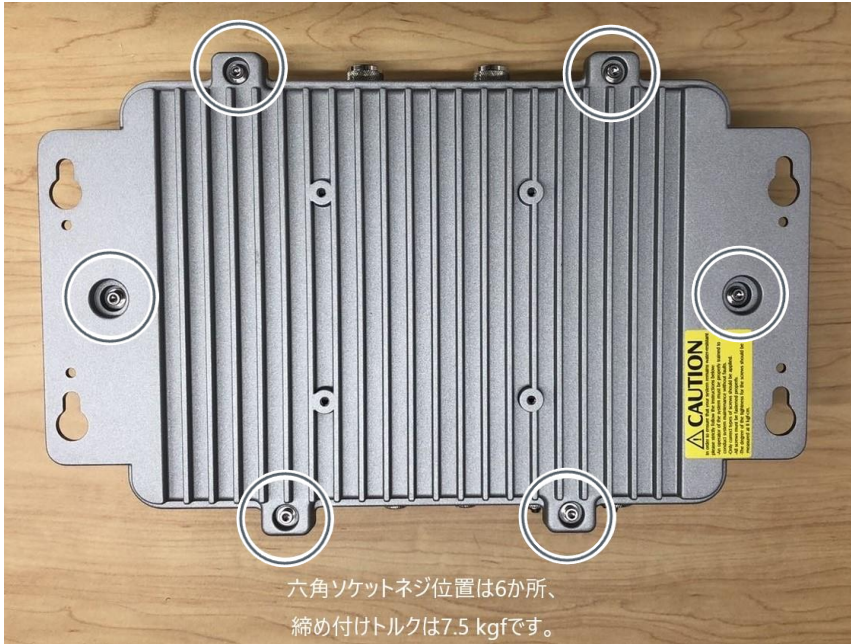

#### ■ N ジャックコネクタ

N ジャックコネクタの位置は以下のとおりです。締め付けトルクは 10kgf cm です。



上部 (アンテナ用)



下部



注意

- 既定のトルクで締めない場合、防塵・防水性能が保持されません。また、正しく締めていない場合、保証期間であっても保証が受けられない可能性があります。
- 弊社では有償で屋外タイプのアップデート (Flash) や SIM 挿入サービスを行っています。必要な場合はお問い合わせください。

## 9.2 NVIDIA Jetson SDK のインストール

イメージのアップデート後、ネットワークを介した SSH 接続を利用して、Edge AI Box に NVIDIA Jetson SDK をインストールします。

### 9.2.1 Edge AI Box の IP アドレス確認

NVIDIA Jetson SDK をインストールする前に、Edge AI Box の IP アドレスをあらかじめ確認しておきます。

- 1 Edge AI Box を起動し、ログインします。
- 2 Edge AI Box をホスト PC と同じネットワークセグメントに接続します。
- 3 以下のいずれかの方法で、Edge AI Box の IP アドレスを確認します。

- 画面右上のネットワーク状態アイコンをクリックし、「Connection Information」をクリックします。

「Connection Information」画面が表示され、IP アドレスを確認できます。

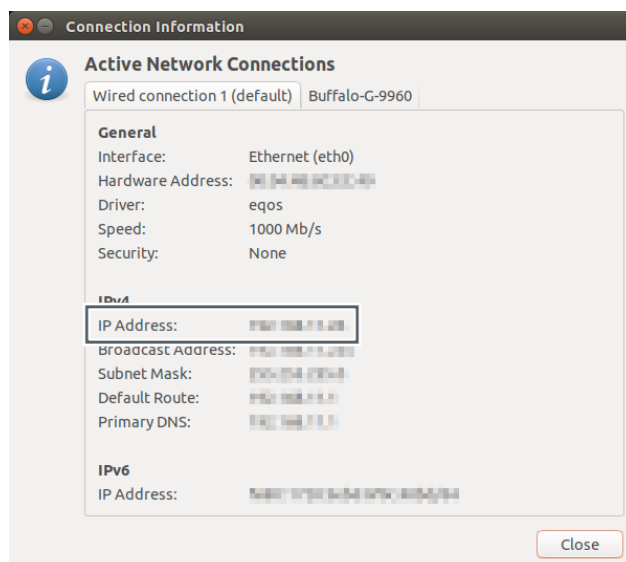

- 「\$ ip a」または「\$ ifconfig」コマンドを実行します。

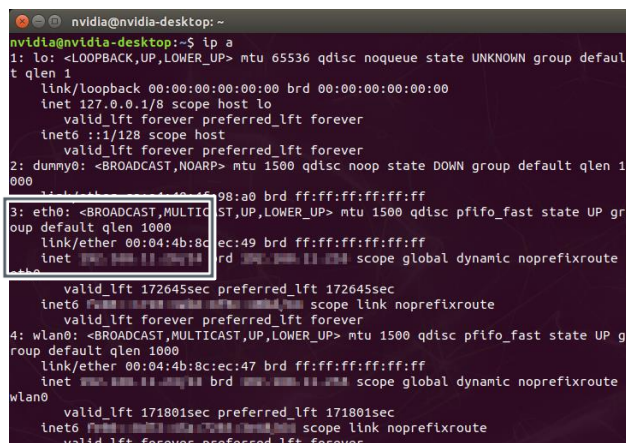



## 9.2.2 NVIDIA Jetson SDK のインストール (ホスト PC 側操作)

ホスト PC を操作して、Edge AI Box に NVIDIA Jetson SDK をインストールします。

- 1 NVIDIA DEVELOPER にログインし、「NVIDIA SDK Manager」画面を表示します。

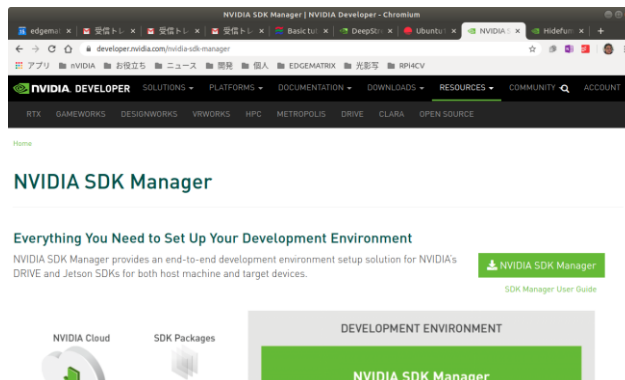

- 2 「NVIDIA SDK Manager」をクリックし、画面の表示に従って NVIDIA SDK Manager をインストールします。

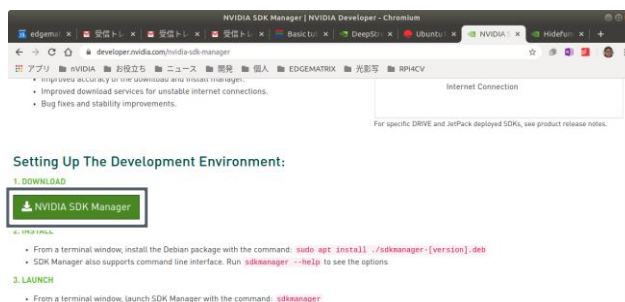

- 3 NVIDIA SDK Manager を起動します。

ログイン画面が表示されます。

- 4 NVIDIA DEVELOPER の ID (メールアドレス) およびパスワードを入力し、「LOGIN」をクリックします。

「SDK Manager」画面が表示されます。

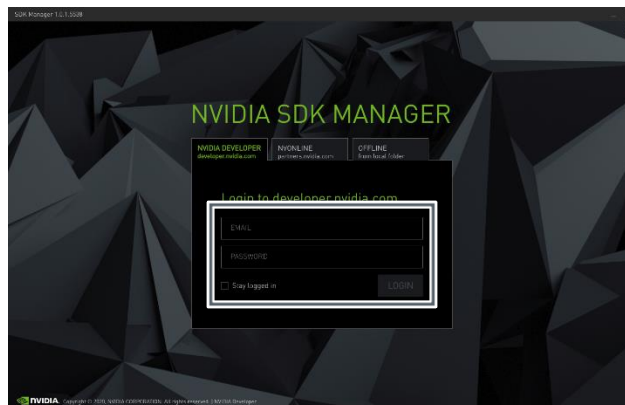

- 5 「Target Hardware」をクリックし、「Jetson TX2」を選択します。

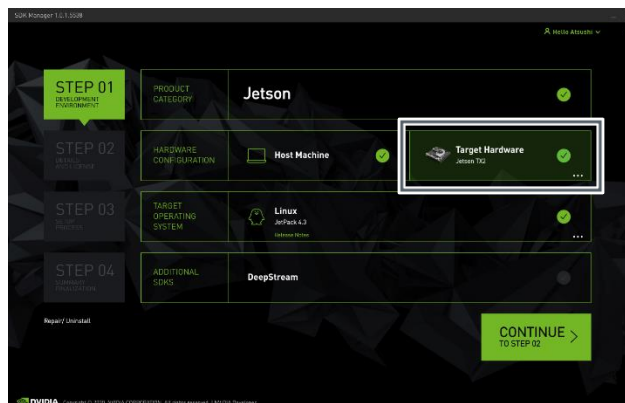

- 6 「TARGET OPERATING SYSTEM」でダウンロードした JetPack Image を選択します。  
「CONTINUE」をクリックします。

STEP02 に進みます。



- 7 以下の項目を設定し、「CONTINUE」をクリックします。

- 「TARGET COMPONENTS」の「Jetson OS」のチェックを外します。
- 「TARGET COMPONENTS」の「Jetson SDK Components」にチェックを付けます。
- 「I accept the terms and conditions of the License agreements.」にチェックを付けます。パスワード入力画面が表示されます。



- 8 ホスト PC のパスワードを入力し、「OK」をクリックします。

NVIDIA SDK Manager のダウンロードとインストールが開始されます。

インストールが進むと、Edge AI Box の IP アドレス、ID、パスワードの入力画面が表示されます。

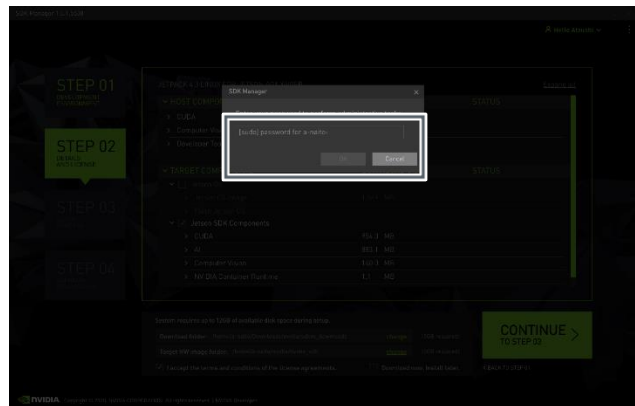

- 9 以下の情報を入力し、「Install」をクリックします。

- IP Address : 「9.2.1 Edge AI Box の IP アドレス確認」で確認した IP アドレス
- Username : nvidia
- Password : Ubuntu へのログイン後に変更したパスワード (初期値は「nvidia」)

Edge AI Box に NVIDIA SDK Manager がインストールされます。

NVIDIA SDK Manager のインストールが終了すると、STEP04 に進みます。

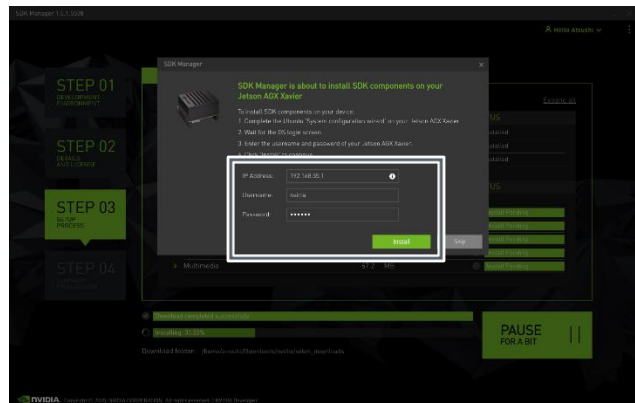

## 10 「Finish」をクリックします。

NVIDIA SDK Manager のインストールが完了します。

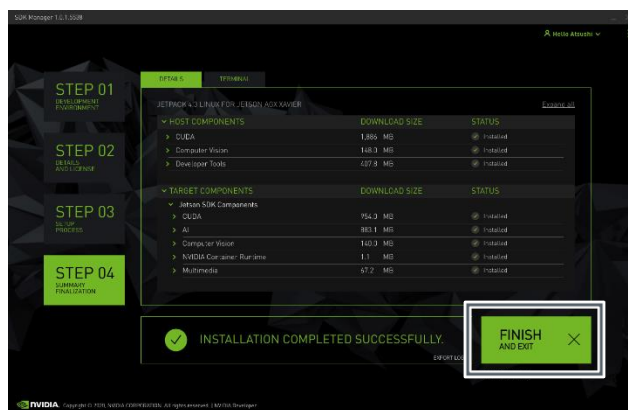

# 10 クローンイメージの作成

クローンイメージを作成することで、Edge AI Box に問題が発生した際のイメージの復元や、クローンイメージを他の Edge AI Box にアップデート（Flash）して同じ環境の Edge AI Box を構築することができます。

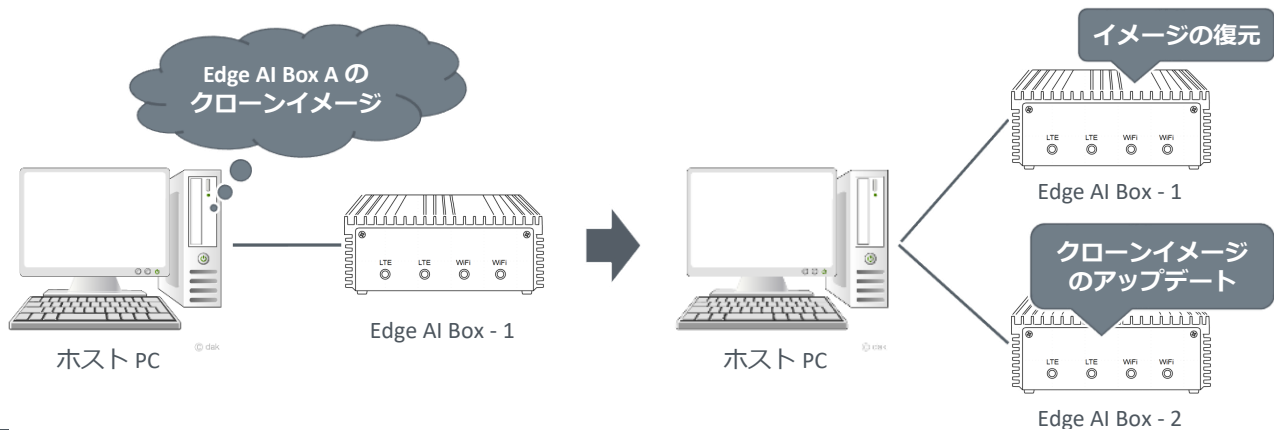

## 10.1 クローンイメージの作成

9.1.1 にてホスト PC にイメージを展開しておきます。Edge AI Box とホスト PC を A to MicroB タイプの USB ケーブルで接続し、ホスト PC のイメージファイルを Edge AI Box のクローンで上書きします。

Edge AI Box とホスト PC の接続方法は、「9.1.2 アップデート（Flash）の実行」を参照してください。



**注意**

クローン作成に問題が発生したときに元に戻せるように、クローン作成前にホスト PC で以下のコマンドを実行し、イメージファイル（system.img）をセーブしておいてください。

```
sudo cp <L4T>/bootloader/system.img <L4T>/bootloader/system.img.save
```

※ <L4T>はイメージファイル（tar）を展開したフォルダを指します。

### 1 ホスト PC で以下のコマンドを実行します。

```
cd <L4T>
```

```
sudo ./flash.sh -r -k APP -G clone.img jetson-tx2 mmcblk0p1
```

ホスト PC の<L4T>内に「clone.img」および「clone.raw」というクローンイメージが作成されます。

### 2 ホスト PC で以下のコマンドを実行します。

```
sudo cp clone.img bootloader/system.img
```

ホスト PC の<L4T>内の「system.img」が「clone.img」で上書きされます。

上書きにより、クローンイメージで Edge AI Box をアップデート（Flash）できるようになります。



**注意**

コマンドを本書からコピー＆ペーストすると、不要なコードなどが挿入されることで正しく実行されず、Edge AI Box のイメージが破壊される場合があります。コマンドは手入力でき正しく入力して実行することをお勧めします。

## 10.2 クローンのアップデート

クローンを作成したホスト PC とクローンをアップデート（Flash）したい Edge AI Box を A to MicroB タイプの USB ケーブルで接続し、イメージをアップデートします。

イメージのアップデート方法は、「9.1.2 アップデート（Flash）の実行」を参照してください。



**注意**

最新のパッケージの更新が必要な場合は apt コマンド等からアップグレードを実施してください。アップグレードは正しいコマンドで実行のうえ、自己責任において実施してください。実施したアップグレードによる不具合や動作不良が起きた場合、弊社では責任を負いかねます。この場合、保証期間内であっても有償修理となる場合がありますので、あらかじめご了承ください。

# 11 Edge AI Box の終了

Edge AI Box の使用が終わったら、Ubuntu をシャットダウンして電源を切ります。

- 1 デスクトップ右上の「」をクリックし、「Shut Down...」をクリックします。

「Shut Down」画面が表示されます。

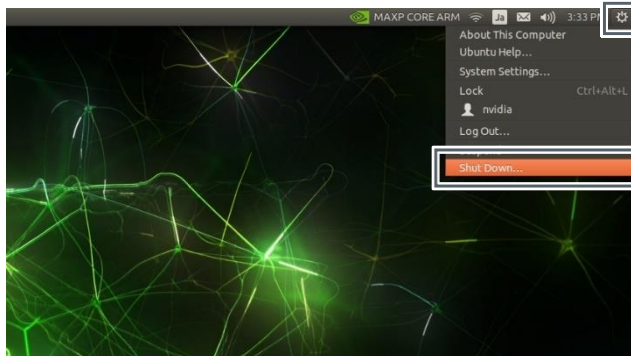

- 2 「Shut Down」をクリックします。

Ubuntu がシャットダウンし、Edge AI Box の電源が切れます。

※ Edge AI Box を再起動する場合は、「Restart」をクリックします。



## 12 基本仕様

<b>OS</b>	L4T (Ubuntu 18.04 相当) NVIDIA JetPack 4.4 相当 Libraries ※ Edge AI Box では IO ドライバーを追加しています。
<b>JETSON-TX2</b>	<p><b>プロセッサー</b> GPU 256 core NVIDIA Pascal GPU 1.12GHz CPU ARMv8 (64-bit) NVIDIA Denver 2 (Dual-Core) Processor 2GHz ARM® Cortex® -A57 MP Core (Quad-Core) Processor 2GHz</p> <p><b>メモリー</b> 8GB LPDDR4 (4ch x 32-bit LPDDR4, 1866MHz)</p> <p><b>ストレージ</b> 32GB eMMC (8bit, 200MHz (HS400))</p> <p><b>HD Video &amp; JPEG</b> Video Decode (H.265, H264, VP8, VP8, MPEG1/2/4, VC1) Video Encode (H265, H264, WEBM VP9, WEBM VP8) JPEG Decode/Encode (600MP/sec)</p> <p><b>HDMI</b> HDMI 2.0a/b (6Gbps)</p> <p><b>USB</b> USB2.0</p> <p><b>Wi-Fi</b> IEEE 802.11a/b/g/n/ac dual-band 2x2 MIMO ※ 電波法により 5.2GHz 帯および 5.3GHz 帯 (W52/W53) の屋外利用は禁止されています。</p> <p><b>Bluetooth</b> Bluetooth4.1</p> <p><b>ネットワーク</b> 10/100/1000 BASE-T Ethernet, IEEE 802.3u</p>
<b>拡張ストレージ</b>	SSD 128GB 相当 M.2 A4E (2280) PCIe Gen3x4
<b>LTE</b>	<p>LTE docomo/au/softbank(2021年1月現在対応処理中)</p> <p>LTE 通信速度 下り最大 100Mbps / 上り最大 50Mbps</p> <p>3G docomo/au/softbank(2021年1月現在対応処理中)</p> <p>3G 通信速度 下り最大 42Mbps / 上り最大 5.76Mbps</p> <p>制御コマンド AT コマンド</p>
<b>PoE (屋外タイプのみ)</b>	IEEE802.3at 30W
<b>電源</b>	屋内タイプ : 12V 屋外タイプ : 100~240V
<b>消費電力</b>	屋内タイプ : 26W(負荷実測値), 60W(max) 屋外タイプ : 56W(負荷実測値), 100W(max)
<b>使用温度範囲</b>	屋内タイプ : -10~+50℃ 屋外タイプ : -30~+60℃
<b>使用湿度範囲</b>	10~95% (結露しないこと)
<b>振動</b>	3Grms w/M.2 (5~500Hz, X, Y, Z)
<b>外形寸法 (幅×高さ×奥行)</b>	<p>屋内タイプ : 141.6×106×55 (アンテナ除く)</p> <p>屋外タイプ : 210×366.83×83 (アンテナを除く)</p> <p>※ Aluminum die-casting and heavy-duty steel, IP67</p>
<b>質量</b>	屋内タイプ : 0.8kg 屋外タイプ : 4.31kg

## お問い合わせ先

EDGEMATRIX 株式会社

〒150-0021

東京都渋谷区恵比寿西 2-3-16 CAT ビル 9F

TEL: 03-6416-5861

E-mail : [device\\_support@edgematrix.com](mailto:device_support@edgematrix.com)

Home Page URL : <https://edgematrix.com/>